



הוראות הפעלה והתקנה לתנור מיקרוגל מובנה

דגם: MW1034



לקוחות יקרים !

אנו מודים לכם ושמחים שהצטרפתם למשפחת **תדיראן-גרופ**.

בתנורי המיקרוגל היוקרתיים החדשים המיובאים ע"י חברת **תדיראן-גרופ** מיושמות הטכנולוגיות החדישות ביותר המעניקות ביצועי חימום ובישול מזון מעולים ומבטיחים בטיחות מושלמת ונוחות מרבית בשימוש.

בקווי העיצוב הנקיים ובאסטטיקה המודרנית שלו, תנור המיקרוגל החדש שלכם משתלב בצורה הרמונית במטבח שלכם וממזג בהצלחה קלות בשימוש עם ביצועי בישול מעולים.

תדיראן-גרופ רואים בנוחות שלכם אתגר עליון ושוקדים ללא הרף לשיפור השירות המוענק ללקוחות.

הוראות ההתקנה וההפעלה מאפשרות לכם שימוש נוח ויעיל במכשיר. נא קראו בעיון רב את ההוראות ואנו משוכנעים שתפיקו הנאה מושלמת מתנור המיקרוגל.

באיחולי הצלחה והנאה



אמצעי זהירות למניעת חשיפה מסוכנת לקרינת מיקרוגל

אמצעי זהירות למניעת חשיפה מסוכנת לקרינת מיקרוגל

- א. אל תנסו להפעיל את התנור כאשר הדלת פתוחה כיוון שהפעלתו בדלת פתוחה עלולה לגרום לחשיפה מזיקה לגלי מיקרו.
- ב. אל תניחו חפצים כלשהם בין חזית התנור לבין הדלת, ואל תאפשרו לשאריות לכלוך וחומרי ניקיון להצטבר על משטחי האטימה.
- ג. אזהרה: אל תפעילו את התנור פנוי מיד לתחנת שרות מוסמכת (עיינו ברשימה שבגב החוברת) אם נגרם נזק לדלת או לאטמי הדלת. רק טכנאי מיומן ומורשה רשאי לטפל התנור המיקרוגל.

אזהרה

אם המכשיר לא מתוחזק כראוי, לכלוך המצטבר במשטחי המכשיר, עלול להפחית את ביצועי התנור, לקצר את אורך חייו ולגרום חשיפה לסיכונים מיותרים.

זהירות

קרינת גלי מיקרו. אין להיחשף לקרינה ממחולל גלי מיקרו או מחלקים אחרים המוליכים אנרגית גלי מיקרו!

נתוני המכשיר

MW1034	דגם:
230V ~ 50Hz	מתח הפעלה
1550 וואט	צריכת הספק
1000 וואט	הספק גלי מיקרו
1100 וואט	הספק הגריל
34 ליטר	נפח התנור
Ø 315 מ"מ	קוטר הצלחת המסתובבת
595 מ"מ x 467.5 מ"מ x 388 מ"מ	מידות
18 ק"ג	משקל

אזהרה- כדי להפחית את הסכנה לשריפה, מכת חשמל, פגיעה גופנית או חשיפת יתר לקרני מיקרוגל בעת השימוש במכשיר, עקבו אחר הוראות בטיחות בסיסיות אלו:

1. **אזהרה:** אל תחממו נוזלים או סוגי מזון אחרים בכלים אטומים העלולים להתפוצץ.
2. **אזהרה:** מעטפת התנור מיועדת להעניק הגנה מושלמת מפני חשיפה לקרינת גלי מיקרו. כדי למנוע חשיפה לסיכונים מיותרים, רק טכנאי מורשה ומיומן רשאי להסיר את מעטפת התנור!
3. תנור זה יכול להיות מופעל על ידי ילדים מעל גיל 8 שנים ועל ידי אנשים הלוקים בנכות גופנית, תחושתית או נפשית או חסרי ניסיון וידע, רק במידה והם מפוקחים על ידי אדם מבוגר האחראי לביטחונם והודרכו כיצד להשתמש בתנור בבטחה, והבינו את כל הסכנות הכרוכות בתפעול התנור. מנעו מילדים לשחק עם התנור. אל תאפשרו לילדים לנקות את התנור או לבצע בו תחזוקה כללית אלא אם הם בני 8 שנים לפחות, והם נמצאים תחת פיקוח. שמרו ילדים מתחת לגיל 8 במרחק בטוח מהתנור ומכבל החשמל.
4. השתמשו אך ורק בכלי בישול המתאימים לשימוש בתנורי מיקרוגל.
5. עליכם לנקות את התנור בקביעות ולסלק מיד שאריות מזון מתוך התנור.
6. קראו ועקבו במיוחד אחר הוראות הבטיחות: **"כיצד להימנע מחשיפת יתר לקרני מיקרוגל"**.
7. השגיחו על התנור במידה ונעשה שימוש בנייר, פלסטיק, או חומרים מתלקחים אחרים בעת הבישול.
8. אם אתם מבחינים בעשן, כבו מיד את התנור או נתקו אותו מרשת החשמל והשאירו את דלת התנור סגורה כדי למנוע סכנת של התלקחות אש בתא התנור.
9. אל תחממו מזון יתר על המידה.
10. אל תשתמשו בתנור כתא אחסון. אל תאחסנו חומרים מתלקחים כגון לחם, עוגיות, מוצרי ניר, וכו'. בתוך תא התנור.
12. הסירו סוגרים העשויים מחוט מתכת וידיות מתכת ממכלים/שקיות פלסטיק או נייר לפני הנחתם בתנור.
13. הציבו והתקינו את המכשיר בהתאם להוראות ההתקנה שבחוברת זו.
14. מוצרי מזון עם קליפה כמו למשל ביצים שלמות, מים המכילים שמן או שומן, כלים אטומים או צנצנות זכוכית סגורות עלולים להתנפץ ולכן אין לחמם אותם בתנור.
15. מכשיר זה מיועד לשימוש ביתי או שימושים אחרים דומים, כמו - שימוש במטבחים לעובדים בחנויות, משרדים וסביבות עבודה דומות אחרות; - שימוש על ידי אורחים בבתי מלון, וסביבות אירוח אחרות; - בתיים בחוות חקלאיות; - בחדרי הארחה עם לינה וארוחת בוקר.
16. אם נגרם נזק לכבל החשמל, נתקו מיד את התנור מרשת החשמל ומסרו אותו לתיקון בתחנת שרות מורשית. רק טכנאי מורשה רשאי להחליף את כבל החשמל.
17. אל תשתמשו או תאחסנו את התנור מחוץ לבית.
18. אל תשתמשו במכשיר בסמוך למקור מים, במרתף לח או בסמוך לבריכת שחיה.
19. הטמפרטורה של משטחים נגישים בתנור עלולה להיות חמה מאד בעת השימוש. הרחיקו את כבל החשמל ממשטחים חמים ואל תכסו את פתחי האוורור במכשיר.
20. אל תניחו לכבל להיתלות מעל לקצה שולחן או דלפק.
21. אם המכשיר לא מתווזק כראוי לכלוך המצטבר במשטחי המכשיר, עלול להפחית את ביצועי התנור, לקצר את אורך חייו ולגרום חשיפה לסיכונים מיותרים.
22. ערבבו ונערו היטב בקבוקי האכלה ומזון לתינוקות, ובדקו היטב את הטמפרטורה לפני ההגשה, כדי למנוע סכנת כוויות.

23. חימום משקאות בתנור מיקרוגל עלול לגרום להיווצרות מאוחרת של בועות רתיחה. נקטו בכל אמצעי הזהירות בעת שאתם אוחזים בכלי החימום.
24. תנור זה לא מיועד לשימוש על ידי בני אדם (כולל ילדים) תשושים פיזית או מנטאלית, או אנשים חסרי ידע ובטחון, אלא אם הם בפיקוח של אדם בוגר האחראי לבטיחותם.
25. השגיחו על ילדים כדי לוודא שהם לא משחקים בתנור.
26. תנור זה אינו מיועד לחיבור לרשת החשמל באמצעות טיימר או מערכת שליטה מרחוק נפרדת.
27. חלקים נגישים מתחממים מאד בעת הפעולה. הרחיקו ילדים קטנים מהתנור המופעל.
28. אל תשתמשו בתכשירי ניקוי באדים או קיטור כדי לנקות את התנור.
29. התנור מתחמם מאד בעת השימוש. נקטו בכל אמצעי הזהירות ואל תגעו בגופי החימום שבתוך התנור.
30. השתמשו אך ורק בחיישן טמפרטורת מזון המומלץ לתנור זה (בדגמים המסופקים עם חיישן טמפרטורת המזון).
31. **אזהרה:** התנור והחלקים הנגישים מתחממים בעת שימוש. הקפידו לא לגעת בגופי החימום. יש להרחיק ילדים מתחת לגיל 8 מהתנור, ויש לפקח עליהם ברציפות.
32. אם תנור המיקרוגל מותקן בתוך יחידת ארון עם דלת, דלת יחידת הארון חייבת להיות פתוחה בעת פעולת תנור המיקרוגל.
33. דפנות יחידת המטבח בו מותקן תנור המיקרוגל מתחממים.

קראו היטב את החוברת, ושמרו עליה במקום בטוח לכל צורך בעיון עתידי.

סכנה!

סכנת התחשמלות

מגע ברכיבים פנימיים במכשיר עלולה לגרום לפגיעה גופנית חמורה. אל תפרקו את כיסוי המכשיר.

אזהרה!

סכנת התחשמלות

שימוש במכשיר שלא מוארק בהארקה תקינה עלול לגרום להתחשמלות. לפני חיבור המכשיר, וודאו ששקע החשמל מוארק בהארקה תקינה.

חברו מכשיר זה לשקע המוארק בהארקה תקינה. במקרה של קצר חשמלי, הארקה מפחיתה את הסיכוי להתחשמלות ע"י הולכת מתח החשמל דרך מוליך נפרד להארקה. במכשיר זה מסופק עם כבל חשמל המכיל מוליך הארקה ותקע הכולל חיבור הארקה. חברו את התקע לשקע המחובר כראוי להארקה.

היוועצו בחשמלאי מוסמך או בטכנאי שירות במידה והוראות חיבורי ההארקה אינן מובנות לחלוטין או אם קיים ספק בנוגע לתקינות חיבורי ההארקה. במידה וקיים צורך להשתמש בכל מאריך, השתמשו בכבל עם 3 מוליכים ותקע עם פין הארקה, המתאים לשקע חשמל המוארק בהארקה תקינה.

1. גוללו את כבל החשמל מאחורי התנור כדי למנוע היתפסות או מעידה על כבל החשמל.

2. הימנעו משימוש בכבל מאריך או בשקע חשמל מפצל. במידה ונעשה שימוש בכבל מאריך:

- א. המוליכים בכבל המאריך חייבים להיות בעובי זהה או עבה יותר מעובי המוליכים בכבל החשמל של התנור.
- ב. הכבל המאריך חייב להיות עם 3 מוליכים ותקע עם פין הארקה

ג. אל תניחו את הכבל המאריך כשהוא תלוי מעל לשולחן או מזנון או במקום שילדים עלולים לשחק או להיתלות עליו, ו/או שניתן יהיה למעוד עליו.

ניקוי

לפני תחילת הניקוי, וודאו שהתנור מנותק מרשת החשמל.

1. לאחר השימוש, נקו את החלל של התנור במטלית מעט לחה.
2. נקו את האביזרים במטלית רכה הטבולה בתמיסת מים חמים נוזל כלים עדין.
3. כשמסגרת הדלת והאטם מלוכלכים, יש לנקותם בזירות במטלית לחה.
4. אל תשתמשו בתכשירי ניקוי שוחקים או מגרדות מתכתיות חדות לניקוי זכוכית דלת התנור שכן הם עלולים לשרוט את משטחי הזכוכית, ולגרום לניפוץ זכוכית הדלת.
5. עצות לניקוי --- לניקוי קל של דפנות החלל הפנימי של התנור משאריות ונטפי מזון:
הניחו חצי לימון בקערה, הוסיפו 300 מ"ל מים וחממו אותם בדרגת הספק גלי המיקרו המרבית (100%) במשך כ- 10 דקות.
נגבו את דפנות התנור במטלית רכה ויבשה.

אזהרה!

סכנה מפני פגיעה גופנית
קיימת סכנה לחשיפה לקרינת גלי מיקרו אם אדם שלא הוסמך לכך יבצע פעולות תחזוקה או תיקונים או יסיר את מכסה התנור.

עיינו בהנחיות הנוגעות לחומרים וכלים שניתן להשתמש בהם או להימנע משימוש בהם בתנור מיקרוגל. קיימים חומרים אל-מתכתיים בהם אסור להשתמש במיקרוגל. כאשר קיים ספק, תוכלו לבדוק את הכלי לגבי קיים הספק באופן הבא:

מבחן תאימות לשימוש במיקרוגל:

1. מלאו כלי בטוח לשימוש במיקרוגל בכוס מים אחת (250 מ"ל) והניחו אותו בתנור ביחד עם הכלי אותו אתם בודקים.
2. הפעילו את התנור בחום מרבי למשך דקה אחת.
3. געו בזהירות בכלי. במידה והכלי הריק חם, הוא לא מתאים לשימוש בתנור מיקרוגל.
4. אל תבצעו את הבדיקה מעבר לדקה אחת.

כלים וחומרים שניתן להשתמש בהם בתנור מיקרוגל

כלי / סוג החומר	הערות
רדיד אלומיניום	לכיסוי בלבד. תוכלו להשתמש בפיסות קטנות בלבד על מנת לכסות חלק מהמזון ממנו תרצו למנוע בישול יתר. ניצוץ עלול לפרוץ אם הרדיד יהיה קרוב מדי לדפנות התנור. הרחיקו את הרדיד למרחק של 2.5 ס"מ לפחות מהדפנות הפנימיות בתנור.
צלחות	השתמשו אך רק בצלחות המיועדות לשימוש במיקרוגל. עקבו אחר הוראות היצרן. אל תשמשו בצלחות סדוקות או שבורות.
צנצנות זכוכית	הסירו תמיד את המכסים. השתמשו בהם רק כדי לחמם מזון. מרבית הצנצנות אינן עמידות בחום ועלולות להתנפץ.
זכוכית	השתמשו בכלי זכוכית עמידים בחום בלבד. וודאו כי אין הם מצופות בציפוי מתכת. אל תשתמשו בכלי שבור או סדוק.
שקיות לבישול בתנור	עקבו אחר הוראות היצרן. אל תסגרו את השקיות עם סוגר מתכתי. חתכו חריץ כדי לאפשר שחרור האדים הנוצרים בעת הבישול.
צלחות וכוסות נייר	לחיומום לזמן קצר בלבד. אל תשאירו את התנור ללא השגחה בעת הבישול.
מגבות נייר	לכיסוי מזון בחימום מחדש ולספיגת שומנים. הפעילו את התנור לפרקי זמן קצרים, והשגיחו על התנור בעת תהליך הבישול.
פלסטיק	השתמשו בכלי פלסטיק המיועדים לשימוש במיקרוגל בלבד. עקבו אחר הוראות היצרן. הכלים המיועדים לשימוש יסומנו בסימון: "MICROWAVE SAFE" (בטוח לשימוש בתנור מיקרוגל). כלים מסוימים עלולים להתרכך כשהמזון מתחמם. נקבו, חתכו או אוררו "שקיות בישול" ושקיות פלסטיק אטומות לפי הסימון על גבי האריזה.
ניילון נצמד	השתמשו בניילון המיועד לשימוש במיקרוגל בלבד. כסו את המזון לשמירה על הלחות. אל תאפשרו לעטיפה לגעת במזון.
מד-חום	השתמשו אך במד-חום (תרמומטר לבשר וממתקים) המיועד לשימוש בתנור מיקרוגל.
נייר שעווה	למניעת נתזים ולשמירה על הלחות.

כלים וחומרים שאסור להשתמש בהם בתנור מיקרוגל

הערות	כלי/סוג החומר
עלולים לגרום לפריצת ניצוצות.	מגשי אלומיניום
עלולים לגרום לפריצת ניצוצות.	אריזות מזון מקרטון עם ידיות מתכת
מתכת לא מאפשרת למזון להיחשף לקרני המיקרוגל ולכן המזון לא יוכל להתבשל. שימוש בכלים אלו עלול לגרום לפריצת ניצוצות.	כלים ממתכת או עם ציפוי מתכתי
עלולים לגרום לפריצת ניצוצות והתלקחות אש בתנור.	סוגי מתכת
עלולות לגרום להתלקחות אש בתנור.	שקיות נייר
קלקר עלול להיות מותך ולזהם את המזון המאוחסן בו כאשר הוא נחשף לטמפרטורות גבוהות.	קלקר
עץ עלול להתייבש בעת הבישול בתנור מיקרוגל, להתבקע ולהיסדק.	עץ

הכרת התנור

שמות חלקי התנור והאביזרים

הוציאו את התנור ואת כל האביזרים מתוך האריזה ומתוך החלל הפנימי של התנור.

התנור מסופק עם האביזרים הבאים:

1 צלחת מסתובבת מזכוכית

1 טבעת הנעה

1 הוראות הפעלה

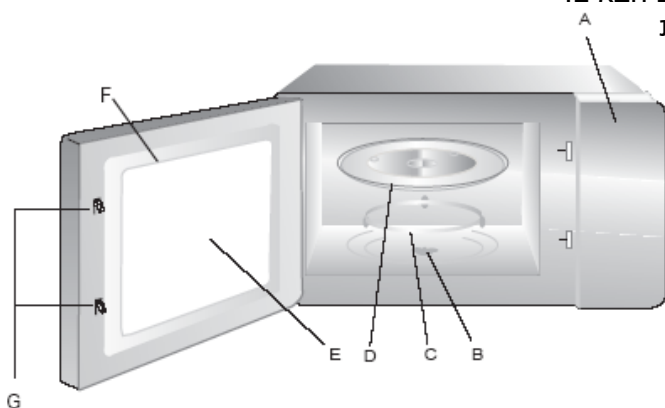

- (A) לוח בקרה
- (B) ציר הנעה
- (C) טבעת הנעה
- (D) צלחת מסתובבת מזכוכית
- (E) חלון להשגחה קדמי
- (F) מכלול הדלת
- (G) מערכת נעילת בטיחות

התקנת הצלחת המסתובבת

1. לעולם אל תתקינו את הצלחת כשהיא הפוכה. אין לחסום את תנועת הצלחת המסתובבת.
2. בעת השימוש בתנור, הצלחת וטבעת ההנעה חייבות להיות מותקנות היטב במקומן.
3. המזון וכלי הבישול חייבים תמיד להיות מונחים על הצלחת המסתובבת.
4. במקרה והצלחת או טבעת ההנעה נסדקו או נשברו, אין להפעיל את התנור ויש לפנות לתחנת השרות הקרובה.

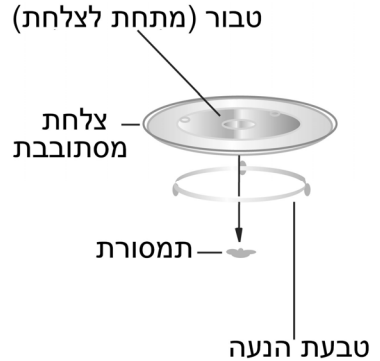

התקנה וחיבור

1. תנור מיקרוגל זה מיועד לשימוש ביתי בלבד.
2. תנור זה מיועד להתקנה מובנית בלבד, ואין להציבו ולהשתמש בו על משטח עבודה או מחוץ ל לריהוט המטבח.
3. יש לעיין בהוראות ההתקנה המיוחדות (עיינו בעמודים הבאים).
4. תנור מיקרוגל זה יש להתקין בריהוט מטבח ברוחב של 60 ס"מ (בעומק של 55 ס"מ לפחות ובגובה של 85 ס"מ מהרצפה).
5. תנור זה יש לחבר לשקע המוארק בהארקה תקנית ומוגן בנתיך של 16A. להגברת בטיחותכם, מומלץ לחבר את התנור לקו חשמל המוגן במפסק זרם דלף נגד התחשמלות (מפסק פחת) בזרם דלף של 30mA.
6. לפני חיבור התנור לרשת החשמל, וודאו שמתח ההפעלה הנקוב על גבי תווית הנתונים המודבקת לתנור תואם למתח רשת החשמל בארץ: 230V~50Hz.
7. אם מתגלה נזק כלשהו בכבל החשמל, נתקו מיד את תנור המיקרוגל מרשת החשמל ופנו למוקד שרות קריסטל (עיינו ברשימה שבגב החוברת). רק טכנאי מורשה ומיומן המצויד בכלי עבודה מיוחדים רשאי להסיר את כיסוי התנור ולהחליף את כבל החשמל.
8. יש לוודא לאחר ההתקנה שתקע החשמל של התנור יהיה נגיש בכל עת. ניתן להתקין את התנור לרשת החשמל באמצעות חיבור ישיר עם מפסק מנתק רב קוטבי עם מרווח פתיחה בין המגעים של 3 מ"מ לפחות.
9. כדי למנוע התחממת יתר או פריצת אש, אין להשתמש בכבל מאריך או שקע מפצל המיועד לחיבור מכשירי חשמל נוספים.

סימן זה מתריע שהמשטח הנגיש עשוי להתחמם מאד בעת הפעולה.



אנא קראו את הוראות ההתקנה וההפעלה לפני תחילת הפעולות להתקנת תנור המיקרוגל.

בורג — T
כיסוי מפלסטיק — 
לראש הבורג

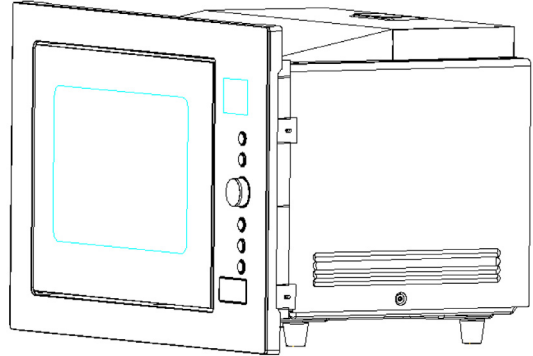

לתשומת לבכם חיבורי החשמל

תנור מיקרוגל זה מצויד בתקע שיש לחברו לשקע המוארק בהארקה תקנית בלבד. תקע החשמל חייב להיות נגיש בכל עת לאחר ההתקנה. מאידך, ניתן לחבר את התנור ישירות לקו החשמל באמצעות מפסק מנתק רב קוטבי עם מרווח ניתוק של 3 מ"מ לפחות בין המגעים. חיבור זה יש לבצע באמצעות חשמלאי מוסמך בלבד. מפסק זה חייב להיות נגיש לאחר ההתקנה.

א. התקנה בריהוט המטבח

יש להציב את התנור בתוך גומחה ללא קיר אחורי בריהוט המטבח.
את התנור יש להציב בגובה של 85 ס"מ לפחות מהרצפה.
אין לכסות או לחסום את פתחי כניסת האוורור וחריצי האוורור

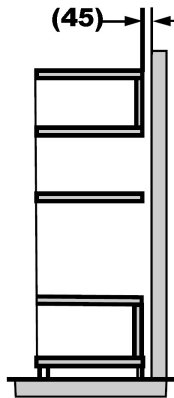
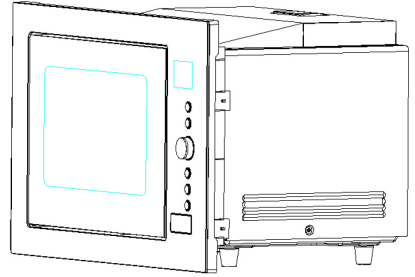
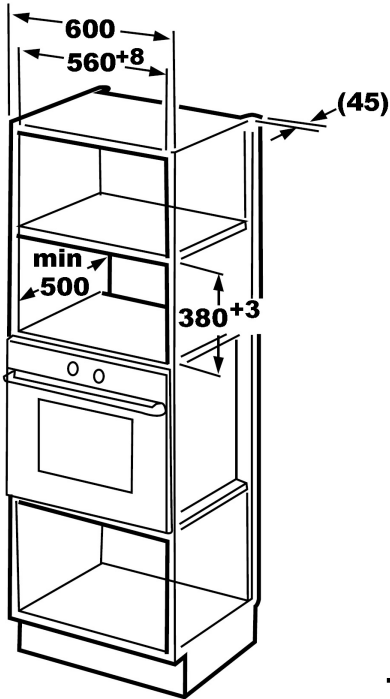

ב. התקנת התנור

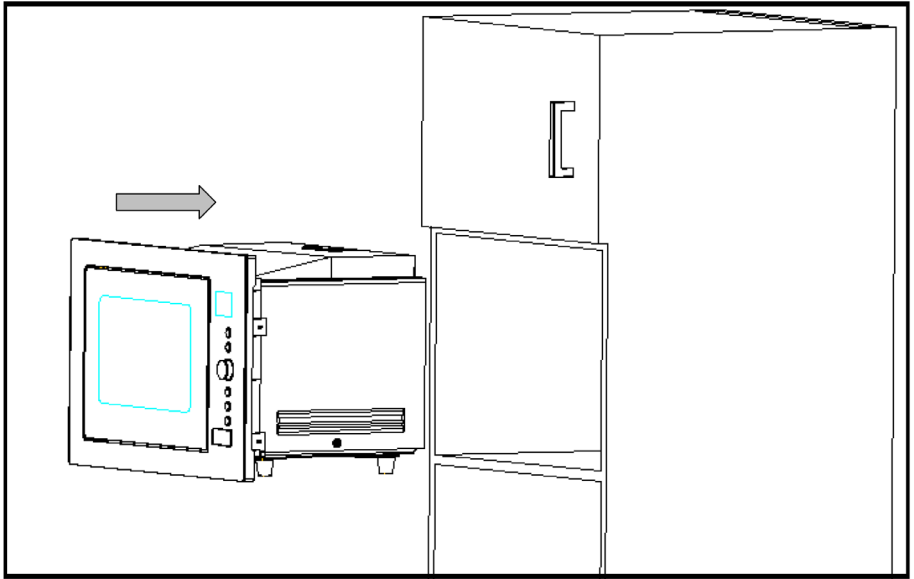

1. • אל תפתלו או תמחצו את כבל החשמל.
• וודאו שהתנור מותקן במרכז הפתח ביחידת הריהוט.

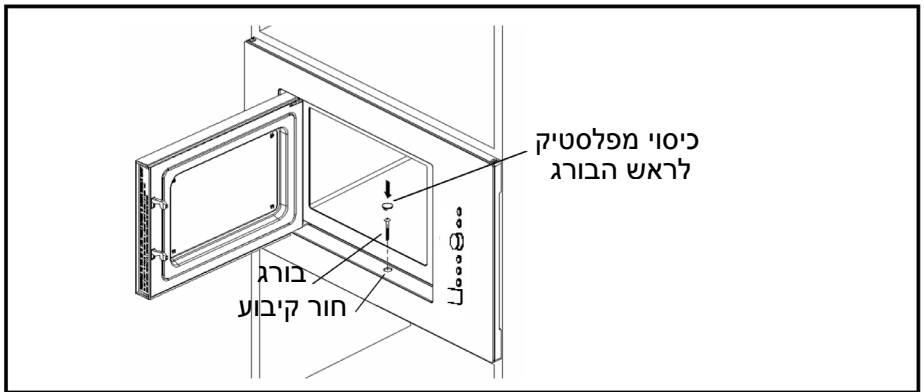

2. פתחו את דלת התנור, קבעו את התנור ליחידת המטבח באמצעות בורגי הקיבוע המוכנסים לתוך החורים במסגרת התנור. לאחר ההתקנה, כסו את ראשי הברגים בכיסויי הפלסטיק המצורפים.

1. כיוון השעון

כאשר תחברו את המכשיר לרשת החשמל, חיווי "0:00" יהבהב בצג ויישמע צליל "ביפ" בודד.
(1) לחצו על לחצן **"Kitchen timer/Clock"**. ספרות השעות תהבהבה.

(2) סובבו את כפתור הכיוונים  כדי לכוון את ספרות השעה (בין 0 ל- 23)

(3) לחצו על לחצן **"Kitchen timer/Clock"**. ספרות הדקות תהבהבה.

(4) סובבו את  לכיוון ספרות הדקות בין 0 ל- 59.

(5) לחצו על לחצן **"Kitchen timer/Clock"** לסיום כיוון השעון. הנקודתיים ":" תהבהבה בצג, ותצוגת השעון תופיע בג.

הערות: (1) אם השעון אינו מכוון, התנור לא יפעל.
(2) בעת כיוון השעון, אם תלחצו על לחצן **"Stop/Clear"**, התנור יחזור אוטומטית למצב הקודם

2. בישול בגלי מיקרו

לחצו על לחצן **"Microwave/Grill/Combi"** ודרגת הספק גלי מיקרו "P100" תופיע בצג. לחצו לסירוגין על לחצן **"Microwave/Grill/Combi"** או סובבו את כפתור

הכיוונים  כדי לבחור בדרגת הספק "P100", "P 80", "P 50", "P 30" או "P 10".
לאחר מכן לחצו על לחצן **"Start/+30sec/Confirm"** לאישור וסובבו את כפתור

הכיוונים  כדי לבחור את זמן הבישול בין 0:05 ל- 0:95. לחצו חזרה על **"Start/+30sec/Confirm"** לאישור והתחלת הבישול.

לדוגמא: אם תרצו להשתמש ב- 80% עוצמה של גלי המיקרו לבישול מזון במשך 20 דקות, הפעילו את התנור כפי שיפורט להלן:

(1) לחצו על לחצן **"Microwave/Grill/Combi"** ו- "P100" יופיע בצג.

(2) לחצו פעם נוספת על **"Microwave/Grill/Combi"** או סובבו את כפתור הכיוונים  לבחירת 80% של עוצמת גלי המיקרו.

(3) לחצו על לחצן **"Start/+30sec/Confirm"** לאישור ו- "P 80" יופיע בצג.

(4) סובבו את  לכיוון זמן הבישול עד ש- "20:00" יופיע בצג.

(5) לחצו על **"Start/+30sec/Confirm"** להתחלת הבישול.

הערה: פסיעות תצוגת הזמן מפורטות להלן:

0---1 דקות : 5 שניות;
1---5 דקות : 10 שניות
5---10 דקות : 30 שניות
10---30 דקות : 1 דקה
30---95 דקות : 5 דקות

הספק הגריל	הספק גלי מיקרו	תצוגה	לחיצה על לחצן "Microwave/Grill/Combi"
	100%	P100	1
	80%	P80	2
	50%	P50	3
	30%	P30	4
	10%	P10	5
100%	0%	G-1	6
45%	55%	C-1	7
64%	36%	C-2	8

3. בישול בגריל או בישול משולב

לחצו על לחצן **"Microwave/Grill/Combi"** ודרגת הספק גלי מיקרו "P 100" תופיע בצג. לחצו לסירוגין על לחצן **"Microwave/Grill/Combi"** או סובבו את כפתור הכיוונים כדי לבחור בדרגת הספק "G", "C-1" או "C-2". לאחר מכן לחצו על **"Start/+30sec/Confirm"** לאישור, וסובבו את כפתור הכיוונים כדי לבחור את זמן הבישול בין 0:05 ל- 95:00. לחצו חזרה על **"Start/+30sec/Confirm"** להתחלת הבישול.

לדוגמא: אם תרצו להשתמש ב- 55% עוצמה של גלי המיקרו ו- 45% של הספק הגריל (C-1) לבישול מזון במשך 10 דקות, הפעילו את התנור כפי שיפורט להלן:

1) לחצו לחיצה אחת על לחצן **"Microwave/Grill/Combi"** ו- "P100" יופיע בצג.

2) לחצו על **"Microwave/Grill/Combi"** או סובבו את כפתור הכיוונים לבחירת מצב משולב C-1.

3) לחצו על לחצן **"Microwave/Grill/Combi"** לאישור ו- "C-1" יופיע בצג.

4) סובבו את לכיוון זמן הבישול עד ש- "10:00" יופיע בצג.

5) לחצו על **"Start/+30sec/Confirm"** להתחלת הבישול.

הערה: לאחר שחלפה מחצית מזמן הבישול בגריל, יישמעו שני צלילי "ביפ" כדי להזכירכם לפתוח את הדלת, ולסובב או להפוך את המזון. סגרו את דלת הדלת, ולחצו על לחצן **"Start/+30sec/Confirm"** כדי להמשיך את תוכנית הבישול.

4. התחלת בישול מהירה

(1) כשהתנור במצב המתנה, לחצו על לחצן **"Start/+30sec/Confirm"** כדי להתחיל את פעולת הבישול בהספק מלא של 100%. כל לחיצה תגדיל את זמן הבישול ב- 30 שניות. זמן הבישול המרבי הוא 95 דקות.

(2) במצב גלי מיקרו, גריל, בישול משולב או מצב הפשרה לפי זמן, כל לחיצה על לחצן **"Start/+30sec/Confirm"** תגדיל את זמן הבישול ב- 30 דקות.

(3) בזמן המתנה, סובבו את כפתור  נגד כיוון השעון להגדרת בישול לפי זמן בהספק גלי מיקרו מלא 100%, ולחצו על לחצן **"Start/+30sec/Confirm"** להתחלת הבישול.

5. הפשרה לפי משקל המזון

(1) לחצו לחיצה אחת על לחצן **"Weight/Time Defrost"** ו- "dEF1" יופיע בצג.

(2) סובבו את  לכיוון משקל המזון מ- 100 ועד 2000 גר'.

(3) לחצו על לחצן **"Start/+30sec/Confirm"** כדי להתחיל בפעולת ההפשרה.

הערה: לאחר שחלפה מחצית מזמן ההפשרה, יישמע צלילי "ביפ" כדי להזכירכם לפתוח את הדלת, ולסובב או להפוך את המזון. סגרו את דלת הדלת, ולחצו על לחצן **"Start/+30sec/Confirm"** כדי להמשיך את פעולת התנור.

6. הפשרה לפי זמן

(1) לחצו פעמיים על לחצן **"Weight/Time Defrost"** ו- "dEF2" יופיע בצג.

(2) סובבו את  כדי לכוון את זמן ההפשרה הרצוי.

(3) לחצו על לחצן **"Start/+30sec/Confirm"** כדי להתחיל בפעולת ההפשרה.

7. טיימר תזכורת לפעולות המטבח

(1) לחצו לחיצה אחת על לחצן **"Kitchen timer/Clock"** כדי להפעיל את טיימר התזכורת לפעולות המטבח. 00:00 יופיע בצג.

(2) סובבו את  כדי לכוון את זמן התזכורת (הזמן המרבי הניתן להגדרה הוא 95 דקות).

(3) לחצו על לחצן **"Start/+30sec/Confirm"** כדי לאשר את הזמן המוגדר.

(4) בסיום זמן התזכורת, הצג ייכבה ויישמעו 5 צלילי תזכורת. אם השעון מוגדר לתזכורת מחזור של 24 שעות, תצוגת השעון תופיע בצג.

8. תפריט אוטומטי

(1) סובבו את  ימינה כדי לבחור את התפריט, ו- "A1" עד "A10" יופיע בצג שמשמעותם ירקות, דגים, בשר, פסטה, תפוחי אדמה, פופקורן, , עוף, משקאות ופיצה.

(2) לחצו על לחצן "**Start/+30sec/Confirm**" לאישור.

(3) סובבו את כפתור  כדי לבחור את משקל ברירת המחדל שבטבלת התפריט.

(4) לחצו על לחצן "**Start/+30sec/Confirm**" כדי להתחיל את פעולת הבישול. לדוגמא: אם תרצו להשתמש ב- "תפריט אוטומטי" לבישול דג במשקל של 350 גר':
(1) סובבו את כפתור  בכיוון השעון עד ש- "A2" יופיע בצג.

(2) לחצו על לחצן "**Start/+30sec/Confirm**" לאישור.

(3) סובבו את כפתור  עד ש- "350" יופיע בצג.

(4) לחצו על לחצן "**Start/+30sec/Confirm**" כדי להתחיל את פעולת הבישול.

טבלת תפריט הבישול האוטומטי:

דרגת הספק	תצוגה	משקל	תפריט
100%	150 g	150 גר'	A1 ירקות
	350 g	350 גר'	
	500 g	500 גר'	
80%	150 g	150 גר'	A2 דגים
	250 g	250 גר'	
	350 g	350 גר'	
	450 g	450 גר'	
	650 g	650 גר'	
100%	150 g	150 גר'	A3 בשר
	300 g	300 גר'	
	450 g	450 גר'	
	600 g	600 גר'	
80%	50 g	50 גר' (עם 0.45 ל' מים קרים)	A4 פסטה
	100 g	100 גר' (עם 0.8 ל' מים קרים)	
	150 g	150 גר' (עם 1.2 ל' מים קרים)	

דרגת הספק	תצוגה	משקל	תפריט
100%	1	1 (כ- 230 גר')	A5 תפוחי אדמה
	2	2 (כ- 460 גר')	
	3	3 (כ- 690 גר')	
100%	200	200 מל'	A6 מרק
	400	400 מל'	
	600	600 מל'	
100%	50 g	50 גר'	A7 פופקורן
	100 g	100 גר'	
80%	200 g	200 גר'	A8 עוף
	400 g	400 גר'	
	600 g	600 גר'	
100%	1	1 ספל (120 מל')	A9 משקאות
	2	2 ספלים (240 מל')	
	3	3 ספלים (360 מל')	
100% גלי מיקרו/גריל	200 g	200 מל'	A10 פיצה
	300 g	300 מל'	
	400 g	400 גר'	

9. תוכנית בישול רב שלבית

תוכלו להכניס עד שני שלבי בישול שונים. אפשרה יש לתכנת תמיד כשלב הראשון במקרה של בישול רב-שלבי.

לדוגמא: אם תרצו להפשיר מזון במשך 5 דקות ולאחר מכן לבשל ב- 80% הספק גלי מיקרו במשך 7 דקות פעלו כדלקמן:

(1) לחצו פעמיים על לחצן **"Weight/Time Defrost"** ו- **"dEF2"** יופיע בצג.

(2) סובבו את  כדי לבחור עד שזמן ההפשרה **"5:00"** יופיע בצג.

(3) לחצו לחיצה אחת על לחצן **"Microwave/Grill/Combi"** ו- **"P100"** יופיע בצג.

(4) לחצו לחיצה נוספת על **"Microwave/Grill/Combi"** וסובבו את  לבחירת **80%** הספק גלי מיקרו.

(5) לחצו על לחצן **"Start/+30sec/Confirm"** לאישור ו- **"P 80"** יופיע בצג.

(6) סובבו את  כדי לכוון את זמן הבישול עד ש- **"7:00"** יופיע בצג.

7) לחצו על לחצן **"Start/+30sec/Confirm"** כדי להתחיל את הבישול, הזמזם ישמיע צליל "ביפ" אחד בתחילת השלב הראשון, ותופיע בצג ספירה לאחור של זמן ההפשרה. ישמע חזרה צליל "ביפ" אחד כאשר יכנס לפעולה שלב הבישול השני. ביום תוכנית הבישול, ישמעו 5 צלילי "ביפ".

10. סקירת הפעולות

- 1) במצב גלי מיקרו, גריל ובישול משולב, לחצו על לחצן **"Microwave/Grill/Combi"**, דרגת הספק גלי המיקרו הנוכחית תופיע בצג למשך כ- 3 שניות. לאחר מכן התנור יחזור למצב הקודם.
- 2) במצב בישול, לחצו על לחצן **"Kitchen timer/Clock"** כדי לבדוק את הזמן שיופיע בצג במשך כ- 3 דקות.

11. נעילת בטיחות ילדים

- לנעילה:** במצב המתנה, לחצו לחיצה ממושכת על לחצן **"Stop/Clear"** במשך כ- 3 שניות עד שישמע צליל "ביפ" ארוך ותצוגת השעון האם הוגדר תופיע בצג. אחרת, "0:00" וחיווי  יופיעו בצג.
- לביטול הנעילה:** במצב המתנה, לחצו לחיצה ממושכת על לחצן **"Stop/Clear"** במשך כ- 3 שניות עד שישמע צליל "ביפ" ארוך כדי לאשר שנעילת הילדים שוחררה.

מצבים רגילים	
לפעמים, נגרמות הפרעות בקליטת שידורי הטלוויזיה והרדיו בזמן פעולת המיקרוגל. בדומה להפרעות הנגרמות ממכשירי חשמל כגון מיקסרים, שואבי אבק ומאווררים.	המיקרוגל מפריע לקליטת שידורי הטלוויזיה
בעת בישול בעוצמת מיקרוגל נמוכה לעתים האור בתנור עמום.	האור בתנור עמום
בזמן הבישול, אדים נפלטים מהמזון החם. רובם יצאו דרך פתחי האוורור. אך חלקם עלולים להצטבר באזורים קרירים כמו למשל דלת התנור.	אדים מצטברים על דלת התנור, אוויר חם יוצא מפתחי האוורור.
פעולה ללא מזון לזמן קצר מאוד אינה פוגעת בתנור. אך יש להימנע מכך.	התנור הופעל בטעות ללא מזון בתוכו

פתרון	סיבה אפשרית	בעיה
נתקו. וחברו שוב לחשמל לאחר 10 שניות.	(1) תקע החשמל אינו מוכנס כראוי לשקע בקיר.	לא ניתן להפעיל את התנור
הרימו את המפסק או החליפו את הנתיך (בצעו את התיקון ע"י חשמלאי מוסמך).	(2) נתיך שרוף או מפסק הזרם הראשי "ירד" בלוח החשמל.	
בדקו את השקע באמצעות מכשיר חשמלי אחר.	(3) בעיה בשקע החשמל	
סגרו היטב את הדלת.	(4) הדלת לא סגורה היטב.	התנור לא מתחמם
עיינו בפרק "ניקוי ותחזוקה" ונקו את החלקים המלוכלכים.	(5) תחתית תא התנור וטבעת ההנעה מלוכלכים.	צלחת הזכוכית גורמת לרעשים בזמן פעולת התנור.



שמירה על איכות הסביבה

אם תנור זה מחליף תנור ישן, או בבוא היום כשתנור זה יגיע לסוף דרכו, אל תשליכו את הציוד החשמלי עם האשפה הביתית הרגילה.

סלקו מכשירי חשמל לנקודת האיסוף בהתאם לחוקי העזר של הרשות המקומית או בהתאם לתקנות המשרד להגנת הסביבה.



**מוקד שרות, תמיכה
ורכישת חלפים ארצי**

טלפון: 074-7222621

או

***2620 מכל טלפון**

רח' הצורף 3 חולון 58856

